

# SÉLECTION N° 25



**Dibe**  
Diffusion Technique

☎ 04 50 96 39 02

✉ info@dibe.fr

PORTE-OUTILS VDI



DOUILLES DE RÉDUCTION RZ



PINCES ER



MICROTARAUDEUSE



PINCES DE TARAUDAGE  
AVEC EXTENSION



PRÉRÉGLAGE



LAMPES-LOUPES



ÉTAUX



BRIDAGE



MACHINES-OUTILS



Livraison **24H** avec  
Pour toute commande passée avant 15h



**TOUS LES PRODUITS !**

[www.dibe.fr](http://www.dibe.fr)

Tarifs indicatifs 2025 : les prix sont susceptibles d'évoluer – Livraison 24H avec UPS : 17€ le 1<sup>er</sup> kilo



## Demandez nos articles

Prix à titre indicatif  
1<sup>er</sup> kilos : 17 €

*\* sur les articles de stock disponibles sauf vente*

### Divers étaux Outils motorisés **PCM**



















### Lampes



### Abrasifs



# SOMMAIRE

	<b>Page 4 – 6</b>	Pincettes
	<b>Page 7 – 13</b>	Attachements tournage   Clés de serrage
	<b>Page 14 – 16</b>	Brochage   Moletage   Accessoires Machines-Outils
	<b>Page 17 – 21</b>	Attachements fraisage
	<b>Page 22 – 24</b>	Préréglage
	<b>Page 25</b>	Lampes
	<b>Page 26</b>	Arrosage
	<b>Page 27 – 28</b>	Plots antivibratoires   Éléments normalisés
	<b>Page 29 – 33</b>	Étaux
	<b>Page 34</b>	Bridage
	<b>Page 35</b>	Tables croisées
	<b>Page 36 – 37</b>	Diviseurs
	<b>Page 38 – 39</b>	Machines-outils traditionnelles   Microtaraudeuse
	<b>Page 40 – 41</b>	Bras de taraudage   Accessoires   Scies à ruban
	<b>Page 42</b>	Environnement machines SGD FRANCE
	<b>Page 43</b>	Aspiration & Filtration SGD FRANCE

## Pinces ER DIN 6499

**PRIX EN BAISSÉ  
EN STANDARD**

La pince ER  
STANDARD



Une gamme très complète de ER8 à ER60

Réf.	Désignation	Tarif HT
426E	Pince ER16 Ø 3 à 10 x 0.50	9.00 € *
428E	Pince ER20 Ø 3 à 13 x 0.50	9.00 € *
430E	Pince ER25 Ø 3 à 16 x 0.50	10.00 € *
470E	Pince ER32 Ø 3 à 20 x 0.50	10.00 € *
472E	Pince ER40 Ø 3 à 30 x 0.50	13.70 € *

Réf.	Désignation	Tarif HT
426E...UP	Pince ER16 UP 0.005 (Ø 3 à 10)	17.50 € *
428E...UP	Pince ER20 UP 0.005 (Ø 3 à 13)	17.50 € *
430E...UP	Pince ER25 UP 0.005 (Ø 3 à 16)	17.50 € *
470E...UP	Pince ER32 UP 0.005 (Ø 3 à 20)	17.50 € *
472E...UP	Pince ER40 UP 0.005 (Ø 4 à 30)	21.20 € *

\*Prix évolutif selon le Ø

## Jeux de pinces ER (DIN 6499)

La pince ER  
STANDARD



Sur socle

Réf.	Désignation	Tarif HT
G4062	Jeu ER16 10 pinces Ø 1 à 10	98.00 €
G4063	Jeu ER20 12 pinces Ø 2 à 13	120.00 €
G4064	Jeu ER25 15 pinces Ø 2 à 16	146.00 €
G4065	Jeu ER32 18 pinces Ø 3 à 20	172.00 €

Ultra Précision sur socle

Réf.	Désignation	Tarif HT
G4062UP	Jeu ER16 UP 10 pinces Ø 1 à 10	187.00 €
G4063UP	Jeu ER20 UP 12 pinces Ø 2 à 13	226.00 €
G4064UP	Jeu ER25 UP 15 pinces Ø 2 à 16	286.00 €
G4065UP	Jeu ER32 UP 18 pinces Ø 3 à 20	330.00 €

## Pinces ER étanches à joint (Pression maxi : 40 bars)

**PRIX EN BAISSÉ**



Précision 0.008 mm

Réf.	Désignation	Tarif HT
G0364 RF	Pince ER16RF Ø 1 à 10	25.00 € *
G0787 RF	Pince ER20RF Ø 2 à 13	28.40 € *
G0996 RF	Pince ER25RF Ø 2 à 16	27.00 € *
G0988 RF	Pince ER32RF Ø 3 à 20	27.00 € *
G0821 RF	Pince ER40RF Ø 4 à 26	33.20 € *

\*Prix évolutif selon le Ø

## Jeux de pinces ER (étanches à joint) sur socle



Précision 0.008 mm

Réf.	Désignation	Tarif HT
G7593	Jeu ER16RF 8 pinces Ø 2 à 10	232.00 €
G7594	Jeu ER20RF 11 pinces Ø 2 à 13	322.50 €
G7595	Jeu ER25RF 14 pinces Ø 3 à 16	422.00 €
G7596	Jeu ER32RF 18 pinces Ø 3 à 20	550.60 €

## Pinces ER étanches acier (Pression maxi : 120 bars)



Précision 0.008 mm

Réf.	Désignation	Tarif HT
426 EA	Pince ER16 EA Ø 3 à 10	29.00 €
428 EA	Pince ER20 EA Ø 3 à 13	29.00 €
430 EA	Pince ER25 EA Ø 3 à 16	29.00 €
470 EA	Pince ER32 EA Ø 3 à 20	31.00 €
472 EA	Pince ER40 EA Ø 4 à 26	35.40 €

## Jeux de pinces ER (étanches acier) sur socle



Précision 0.008 mm

Réf.	Désignation	Tarif HT
G4062EA - 2167	Jeu ER16 EA 9 pinces Ø 3 à 10	208.00 €
G4063EA - 2167	Jeu ER20 EA 12 pinces Ø 3 à 13	278.00 €
G4064EA - 2167	Jeu ER25 EA 14 pinces Ø 3 à 16	378.00 €
G4065EA - 2167	Jeu ER32 EA 18 pinces Ø 3 à 20	501.00 €

## Pinces ER avec carré pour taraudage rigide



Existe en version étanche (MFRF)

Réf.	Désignation	Tarif HT
G0364 MF	Pince ER16 MF Ø 3.5 à 8	38.00 €
	Pince ER16 MF Ø 9 à 10 (spéciale)	
G0787 MF	Pince ER20 MF Ø 3.5 à 10	38.65 €
	Pince ER20 MF Ø 11 à 12 (spéciale)	
G0996 MF	Pince ER25 MF Ø 3.5 à 12	39.85 €
	Pince ER25 MF Ø 14 à 16 (spéciale)	
G0988 MF	Pince ER32 MF Ø 3.5 à 16	42.00 €
	Pince ER32 MF Ø 18 à 20 (spéciale)	
G0821 MF	Pince ER40 MF Ø 4.5 à 20	44.10 €

## Pinces de taraudage avec extension type PCM



Réf.	Désignation	Tarif HT
426 ETD	Pince de taraudage ETD-16 Ø 2.5 à 6	83.30 €
428 ETD	Pince de taraudage ETD-20 Ø 2.5 à 7	83.30 €
430 ETD	Pince de taraudage ETD-25 Ø 2.5 à 10	92.40 €
470 ETD	Pince de taraudage ETD-32 Ø 4 à 12.5	93.60 €

➤ Consultez-nous pour les autres diamètres

## Douilles de taraudage



Taille 0 à 3 : Sans friction

Réf.	Désignation	Ø Attachement	Tarif HT
G4077 ..	Douille B0 sans friction Ø 5 x 4	13	29.00 €
G3390 ..	Douille B1 sans friction Ø 6 x 4.9	19	28.00 €
G3391 ..	Douille B2 sans friction Ø 12 x 9	31	37.00 €
G3392 ..	Douille B3 sans friction Ø 22 x 18	48	102.50 €

Taille 0 à 3 : Avec friction

Réf.	Désignation	Ø Attachement	Tarif HT
G4078 ..	Douille BF 0 avec friction Ø 7 x 5.5	13	79.70 €
G3387 ..	Douille BF 1 avec friction Ø 10 x 8	19	68.25 €
G3388 ..	Douille BF 2 avec friction Ø 11 x 9	31	92.40 €
G3389 ..	Douille BF 3 avec friction Ø 12 x 18	48	215.00 €

## Pinces de serrage type F : lisses ou rainurées



Réf.	Désignation	Tarif HT
136E	Pince F20 Ø 2 à 16 (cotes entières)	42.00 € *
138E	Pince F20 Ø 2 à 16 (cotes entières)	42.00 € *
145E	Pince F25 Ø 2 à 20 (cotes entières)	43.00 € *
1536E	Pince F37 Ø 3 à 32 (cotes entières)	54.00 € *
173E-	Pince lisse ou rainurée F48 Ø 3 à 42	57.00 € *
185E-	Pince lisse ou rainurée F66 Ø 8 à 60	104.00 € *

➤ Consultez-nous pour les autres diamètres – Prix évolutif selon le Ø

## Pinces de serrage type W lisses



Réf.	Désignation	Tarif HT
349E	W20 Ø 1 à 20	40.00 € *
364E	W25 Ø 1 à 26	53.00 € *
385E	W31, 75 (5C) Ø 2 à 27	22.00 € *
369E	R8 Ø 3 à 20	31.00 € *

➤ Consultez-nous pour les autres diamètres – Prix évolutif selon le Ø

## Porte-alésoirs flottants



Avec arrosage au centre

Réf.	Désignation	Tarif HT
155020	Porte-alésoir flottant Ø 20 ER16	330.00 €
155220	Porte-alésoir flottant Ø 20 ER25	358.00 €
155325	Porte-alésoir flottant Ø 25 ER32	382.00 €
155332	Porte-alésoir flottant Ø 32 ER32	382.00 €

## Porte-tarands cylindriques à extension / compression



Réf.	Désignation	Tarif HT
192016A	Porte-tarand Ø 16 ER16	297.00 €
192220A	Porte-tarand Ø 20 ER20	260.00 €
192420A	Porte-tarand Ø 20 ER25	310.00 €
192325A	Porte-tarand Ø 25 ER25	311.00 €
192525A	Porte-tarand Ø 25 ER32	310.00 €
192532A	Porte-tarand Ø 32 ER32	310.00 €

## Pointes tournantes 60°



Réf.	Désignation	Tarif HT
PTCM2	Pointe tournante 60° CM2	99.50 €
PTCM3	Pointe tournante 60° CM3	132.00 €
PTCM4	Pointe tournante 60° CM4	164.00 €
PTCM5	Pointe tournante 60° CM5	264.50 €

## Pointes tournantes allongée 30°/60°



Réf.	Désignation	Tarif HT
PTCM2-ALLONGEE	Pointe tournante allongée 30°/60° CM2	128.00 €
PTCM3-ALLONGEE	Pointe tournante allongée 30°/60° CM3	152.00 €
PTCM4-ALLONGEE	Pointe tournante allongée 30°/60° CM4	182.50 €
PTCM5-ALLONGEE	Pointe tournante allongée 30°/60° CM5	309.00 €
PTCM6-ALLONGEE	Pointe tournante allongée 30°/60° CM6	572.00 €

## Pointes tournantes à compression



Réf.	Désignation	Tarif HT
172420	Pointe tournante 60°. Queue Ø 20	411.00 €
172425	Pointe tournante 60°. Queue Ø 25	411.00 €
172432	Pointe tournante 60°. Queue Ø 32	411.00 €

## Douilles de réduction cylindriques

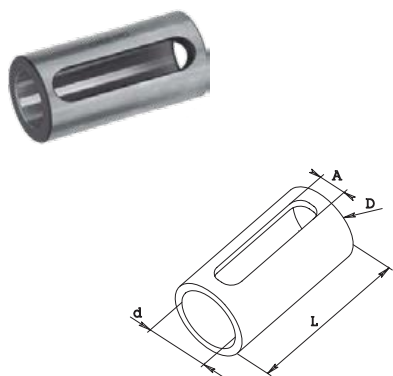

À lumière sans collerette

Réf.	D	d	A	L	Tarif HT
2471610030	16	10	30	6.5	70.00 €
2471612030	16	12	30	6.5	70.00 €
2472516050	25	16	50	12.5	62.30 €
2472520050	25	20	50	12.5	62.30 €
2473220060	32	20	60	12.5	66.60 €
2473225060	32	25	60	12.5	66.60 €
2474025080	40	25	80	14	77.00 €
2474032080	40	32	80	14	77.00 €

➤ Possible en Ø 22 / Ø 31.75. Consultez-nous pour les autres diamètres intérieurs

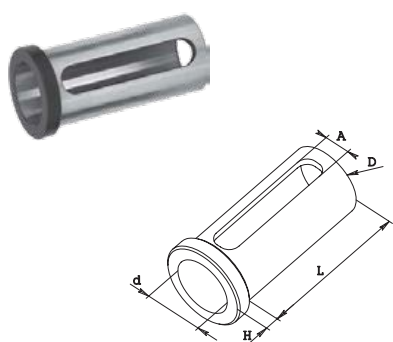

À lumière avec collerette

Réf.	D	d	H	A	L	Tarif HT
245.2012 040	20	12	6	10.5	40	67.00 €
245.2016 040	20	16	6	10.5	40	67.00 €
245.2516 050	25	16	6	12.5	50	63.00 €
245.2520 050	25	20	6	12.5	50	63.00 €
245.3220 062	32	20	6	12.5	62	66.00 €
245.3225 062	32	25	6	12.5	62	66.00 €

➤ Possible en Ø 19.05 / Ø 31.75, L 30/40/50.  
Consultez-nous pour les autres diamètres intérieurs

## Douilles de réduction cylindriques avec vis

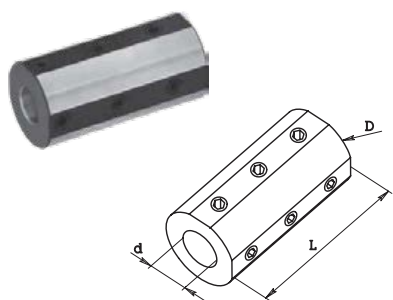

Sans collerette

Réf.	D	d	L	Tarif HT
2462512050	25	12	50	61.00 €
2462516050	25	16	50	61.00 €
2463216060	32	16	60	65.00 €
2463220060	32	20	60	65.00 €
2464012080	40	12	80	73.00 €
2464016080	40	16	80	73.00 €

➤ Possible en Ø 31.75. Consultez-nous pour les autres diamètres intérieurs

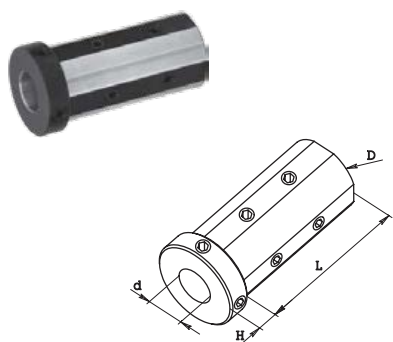

Avec collerette

Réf.	D	d	H	L	Tarif HT
2432008050	20	8	5	50	61.00 €
2432010050	20	10	5	50	61.00 €
2432510054	25	10	6	54	62.00 €
2432512054	25	12	6	54	62.00 €
2433216063	32	16	7	63	64.00 €
2433220063	32	20	7	63	64.00 €
2434020080	40	20	12	80	71.00 €
2434025080	40	25	12	80	71.00 €
2435025085	50	25	12	85	90.00 €
2435032085	50	32	12	85	90.00 €

➤ Possible en Ø 19.05 / Ø 22 / Ø 25.40 / Ø 31.75  
Consultez-nous pour les autres diamètres intérieurs



## Douilles de réduction fendues type RZ



Réf.	D	d	L	L1	D1	Tarif HT
G5921	20	10	26	30	25	52.60 €
G5926	25	10	36	40	30	53.20 €
G5936	32	16	46	50	37	53.20 €
G5946	40	20	74	78	45	63.40 €
G5954	50	40	84	88	55	85.20 €
G5958	60	40	88	92	65	118.40 €

## Écrous mini

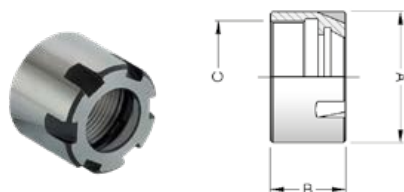

Réf.	Type	A	B	C	Tarif HT
G0373	GM 8	12	10,8	10 x 0.75	11.50 €
G0432	GM 11	16	12	13 x 0.75	11.50 €
G1229	GM 16	22	18	19 x 1.00	11.50 €
G1230	GM 20	28	19	24 x 1.00	12.10 €
G1231	GM 25	35	20	30 x 1.00	12.10 €

## Écrou standards



Réf.	Type	A	B	C	Tarif HT
G4993	GS 16	32	17,5	22 x 1,5	12.70 €
G4994	GS 20	35	19	25 x 1,5	12.70 €
G4995	GS 25	42	20	32 x 1,5	14.50 €
G4996	GS 32	50	22,5	40 x 1,5	14.50 €
G4997	GS 40	63	25,5	50 x 1,5	19.40 €
G4998	GS 50	78	35,5	64 x 2,0	50.80 €

## Écrou hexagonaux

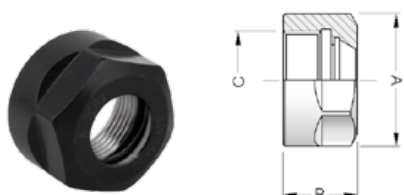

Réf.	Type	A	B	C	Tarif HT
G1157	GE 11	19	11,3	14 x 0,75	12.10 €
G0342	GE 12	19	14	14 x 0,75	21.80 €
G1214	GE 16	28	17,5	22 x 1,50	12.10 €
G1215	GE 20	34	19	25 x 1,50	12.90 €

## Porte-pinces cylindriques (autres dimensions sur demande)

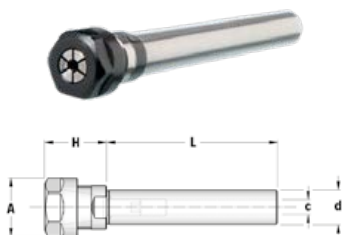

### Écrous hexagonaux

Réf. sans plat	Réf. avec plat	Type	d	L	H	A	C	Tarif HT
G5245SP	G5245	ER 16 GE	16	60	36	28	7	76.10 €
G5251SP	G5251	ER 20 GE	16	60	40	34	9	84.00 €
G5257SP	G5257	ER 16 GE	20	100	31	28	11	76.80 €
G5262SP	G5262	ER 20 GE	20	60	36	34	11	76.10 €
G5263SP	G5263	ER 20 GE	20	100	36	34	11	81.60 €

### Écrous standards

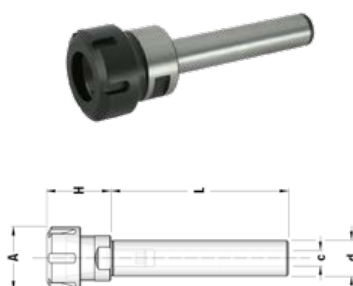

Réf. sans plat	Réf. avec plat	Type	d	L	H	A	C	Tarif HT
G3916SP	G3916	ER 16	16	60	36	32	7	76.10 €
G3529SP	G3529	ER 20	16	60	40	35	9	84.00 €
G0574SP	G0574	ER 25	16	70	46	42	9	92.00 €
G3918 SP	G3918	ER 16	20	100	31	32	11	79.10 €
G3920 SP	G3920	ER 20	20	60	36	35	11	79.10 €
G3921 SP	G3921	ER 25	20	100	46	42	11	84.60 €
G3922 SP	G3922	ER 32	20	100	54	50	13	94.20 €
G5183 SP	G5183	ER 25	25	70	32	42	13	82.00 €
G1221SP	G1221	ER 32	25	70	54	50	13	77.50 €
	G2901	ER 40	25	50	60	63	13	96.00 €
-	G3181	ER 32	32	70	38	50	23	77.30 €
-	G0405	ER 40	32	70	60	63	23	106.00 €
-	G3204	ER 32	40	70	30	50	23	82.20 €
-	G0406	ER 40	40	80	60	63	28	100.30 €
-	G3409	ER 32	50	125	32	50	23	118.50 €
-	G5197	ER 40	50	125	37	63	28	135.00 €

### Écrous mini



Réf. sans plat	Réf. avec plat	Type	d	L	H	A	C	Tarif HT
G2894	-	ER 11 GM	8	100	25	22	-	72.00 €
G2896	-	ER 11 GM	10	100	25	16	5	66.50 €
G2956	-	ER 16 GM	10	100	37	22	5	79.10 €
G3003	-	ER 11 GM	12	100	25	16	7	68.00 €
G3214	-	ER 16 GM	12	120	37	22	7	80.50 €
G3226SP	G3226	ER 16 GM	16	100	37	22	7	75.00 €
G3213SP	G3213	ER 20 GM	16	100	40	28	9	80.50 €
G3520SP	G3520	ER 16 GM	20	100	30	22	11	72.50 €
G3216SP	G3216	ER 20 GM	20	100	37	28	11	77.50 €
G3218SP	G3218	ER 25 GM	20	100	46	35	11	84.50 €
G0426SP	G0426	ER 25 GM	25	100	32	35	13	89.00 €
G0449SP	G0449	ER 25 GM	25	160	32	35	13	112.00 €

## Porte-pinces double cylindriques – Écrous mini



Réf. sans plat	Type	d	L	Lt	H	A	Tarif HT
G8781	ER 11 GM	20	62	90	14.0	16	137.00 €
G8784	ER 16 GM	20	67	110	21.5	22	137.00 €
G8988	ER 16 GM	20	122	165	21.5	22	145.00 €
G8790	ER 16 GM	25	67	110	21.5	22	137.00 €
G8791	ER 20 GM	25	82	130	24.0	28	145.00 €
G8793	ER 20 GM	32	82	130	24.0	28	145.00 €

## Clés ergonomiques pour écrous ER 16/20

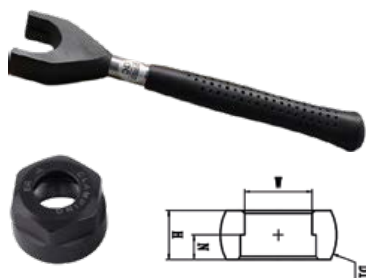

Réf.	Type	L	H	N	W	Tarif HT
CLEER16ALU	ER16A	207 mm	18 mm	9 mm	25 mm	27.00 €
CLEER20ALU	ER20A	215 mm	18 mm	9 mm	30 mm	27.00 €

## Clés ergonomiques pour écrous ER 25/32/40



Réf.	Type	L	h	W	Tarif HT
CLEER25UMLU	ER25UM	260	5	37	37.00 €
CLEER32UMLU	ER32UM	280	5	45	37.00 €
CLEER40UMLU	ER40UM	325	5	57	43.00 €

## Clés ER pour écrous mini

**PRIX EN BAISSSE**



Réf.	Type	Écrou	Tarif HT
G5717	CH 8 Mini	373	9.00 €
G5718	CH 11 Mini	432	9.00 €
G5719	CH 16 Mini	1229	10.00 €
G5720	CH 20 Mini	1230	12.00 €
G5721	CH 25 Mini	1231	12.00 €

## Clés ER pour écrous standards

**PRIX EN BAISSSE**



Réf.	Type	Écrou	Tarif HT
G3698	CH 16 ST	4993	11.50 €
G3699	CH 20 ST	4994	11.50 €
G3669	CH 25 ST	4995	11.50 €
G3670	CH 32 ST	4996	11.50 €
G3671	CH 40 ST	4997	16.00 €
G3668	CH 50 ST	4998	33.50 €

## Clés ER pour écrous hexagonaux



Réf.	Type	Écrou	Tarif HT
G2905	CH 11 CE	1157	5.80 €
G2905	CH 12 CE	342	5.80 €
G2906	CH 16 CE	1214	6.90 €
G2907	CH 20 CE	1215	7.50 €

Possible en VDI 16/20/25/30/40/60

## Porte-forets Type E1

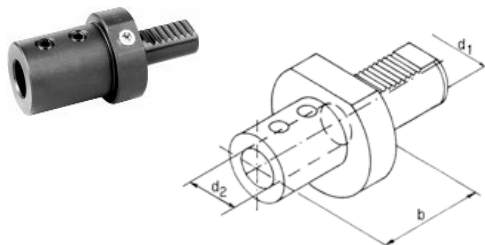

Réf.	d1	d2	b	Tarif HT
E13020	30	20	67	122.00 €
E13025	30	25	71	117.00 €
E14025	40	25	75	125.00 €
E14032	40	32	75	126.00 €
E15032	50	32	80	163.00 €
E15040	50	40	90	170.00 €

## Porte-barres d'alésage Type E2

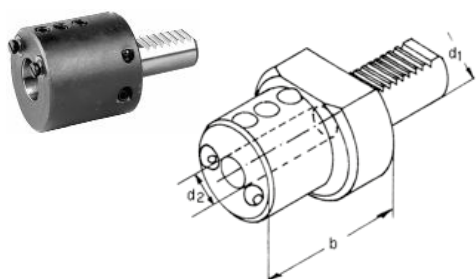

Réf.	d1	d2	b	Tarif HT
E23020	30	20	60	108.00 €
E23025	30	25	60	108.00 €
E24025	40	25	75	106.00 €
E24032	40	32	75	106.00 €
E25032	50	32	90	138.00 €
E25040	50	40	90	138.00 €

## Porte-pinces ER Din 6499 Type E4

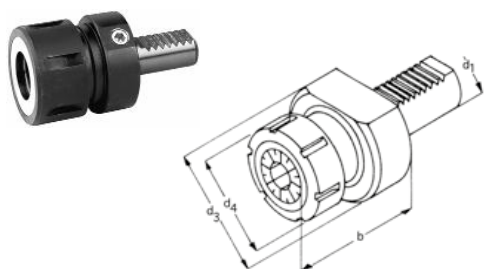

Réf.	ER	d1	d3	b	Tarif HT
E43032	ER 32	30	68	62	154.00 €
E44032	ER 32	40	83	84	171.00 €
E44040	ER 40	40	83	75	169.00 €
E45032	ER 32	50	98	84	208.00 €
E45040	ER 40	50	98	90	214.00 €

## Porte-outils VDI radiaux

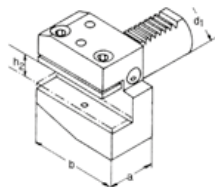

Type B1 : court à droite

Réf.	d1	h2	a	b	Tarif HT
B1302040	30	16/20	40	70	103.00 €
B1402544	40	20/25	44	85	115.00 €
B1503255	50	25/32	55	100	171.00 €

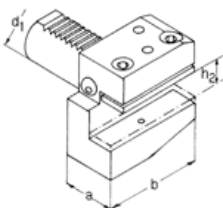

Type B2 : court à gauche

Réf.	d1	h2	a	b	Tarif HT
B2302040	30	16/20	40	70	103.50 €
B2402544	40	20/25	44	85	117.50 €
B2503255	50	25/32	55	100	174.00 €

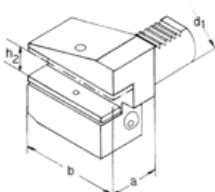

Type B3 : court inversé à droite

Réf.	d1	h2	a	b	Tarif HT
B3302040	30	16/20	40	70	106.00 €
B3402544	40	20/25	44	85	122.00 €
B3503255	50	25/32	55	100	180.50 €

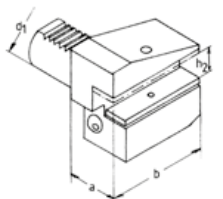

Type B4 : court inversé à gauche

Réf.	d1	h2	a	b	Tarif HT
B4302040	30	16/20	40	70	112.00 €
B4402544	40	20/25	44	85	134.00 €
B4503255	50	25/32	55	100	185.00 €

Autres formes sur demande : bouchons, ébauches, ...

## Porte-outils fixes pour tours CNC

MADE IN EUROPE

► Nous proposons des porte-outils fixes pour tours CNC pour les marques suivantes :

**NOUVEAU**



## Outils à brocher : attachement cylindrique



Réf.	Type	d	d1*	l	D	A	Tarif HT
ZU16.08.5010	Cyl. 16	16	8	38	40	65	621.00 €
ZU20.08.5010	Cyl. 20	20	8	38	40	65	621.00 €
ZU22.08.5010	Cyl. 22	22	8	48	40	65	621.00 €
ZU25.08.5010	Cyl. 25	25	8	48	40	65	621.00 €
ZU22.12.5010	Cyl. 22	22	12	55	50	88	742.00 €
ZU25.12.5010	Cyl. 25	25	12	55	50	88	742.00 €

\* Diamètre de queue du poinçon

➤ Les outils à brocher sont disponibles en attachement cylindrique, VDI, HSK et CAPTO. Consultez le **catalogue "Brochage"** pour plus d'informations.

## Outils à brocher : attachement VDI Din 69880

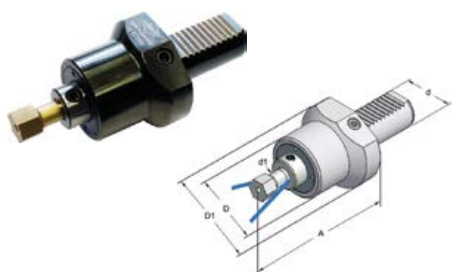

Réf.	Type	d	d1*	D	D1	A	Tarif HT
ZU16.08.5000	VDI 16	16	8	40	44	70	794.00 €
ZU20.08.5000	VDI 20	20	8	40	50	70	794.00 €
ZU25.08.5000	VDI 25	25	8	40	58	70	794.00 €
ZU25.12.5000	VDI 25	25	12	50	58	96	846.00 €
ZU30.12.5000	VDI 30	30	12	50	68	96	846.00 €
ZU40.12.5000	VDI 40	40	12	50	83	96	846.00 €

\* Diamètre de queue du poinçon

## Outils à brocher : attachement HSK Din 69893



Réf.	Type	D1	A	d1*	Tarif HT
ZU40.11.08.5000	HSK-A40 x 08 x 95	40	95	8	992.00 €
ZU40.12.08.5000	HSK-E40 x 08 x 95	40	95	8	992.00 €
ZU50.14.12.5000	HSK-C50 x 12 x 100	50	100	12	992.00 €
ZU63.11.12.5000	HSK-A63 x 12 x 115	63	115	12	992.00 €

\* Diamètre de queue du poinçon

## Poinçons type PCM

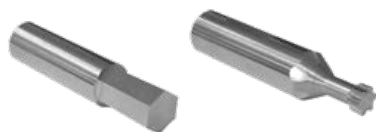

- Poinçons Hexagonaux type PCM 2110 | 6150 : Ø 8 et Ø 12 mm
- Poinçons Torx type PCM 2122 | 6173 : Ø 8 et Ø 12 mm

Poinçons nouvel acier & Nouveau traitement thermique  
**DURÉE DE VIE PROLONGÉE**

## APPAREILS À MOLETER PAR DÉFORMATION

### 1 molette



Réf.	Version	Capacité	Molette	□	Tarif HT
M0010101	M1 R+L	Ø 8-200	20 x 8 x 6	-	37.00 €
M0010419	M4 R+L	Ø 8-300	25 x 10 x 8	20	229.00 €
M0010626	M6 R+L	Ø 5-200	20 x 10 x 6	16	160.00 €
M0012005	M8 R	Ø 3-50 Ø 3-100	10 x 4 x 4 15 x 4 x 4	12	160.00 €

### 2 molettes



Réf.	Version	Capacité	Molette	□	Tarif HT
M0010201	M2 R+L	Ø 8-200	20 x 8 x 6	-	189.00 €
M0010301	M3 R+L	Pos A : Ø 5-40 Pos B : Ø 30-50	20 x 8 x 6	-	298.00 €
M0010509	M5 R+L	Ø 8-200	20 x 10 x 6	20	346.00 €
M0011602	M7 R+L	Ø 8-200	20 x 8 x 6	20	146.00 €



KM1-M7

Réf.	Version	Capacité	Molette	Tarif HT
M0011101	R+L	Ø 8-200	20 x 8 x 6	470.00 €

## APPAREILS À MOLETER PAR COUPE

### 1 molette



Réf.	Version	Capacité	Molette	□	Tarif HT
M0010902	MFS14 R+L	Ø 3-50	14.5 x 3 x 5	16	530.00 €
M0010913	MFS89 R	Ø 1.5-12	8.9 x 2.5 x 4	12	530.00 €
M0012605	MFS114 R	Ø 3-50	14.5 x 3 x 5	16	530.00 €
M0010904	MFS 21 R+L	Ø 4-250	21.5 x 5 x 8	25	530.00 €

### 2 molettes



Réf.	Version	Capacité	Molette	□	Tarif HT
M0011017	MF89 R	Ø 1.5-12	8.9 x 2.5 x 4	12	806.00 €
M0012503	MF114 R+L	Ø 3-50	14.5 x 3 x 5	16	615.00 €
M0011003	MF14 R	Ø 3-50	14.5 x 3 x 5	16	806.00 €
M0012401	MF42 R+L	Ø 30-3000	42 x 12 x 18	43 x 60	4 492.00 €



MF21 - MFS21

Réf.	Version	Capacité	□	Tarif HT
M0010904	MFS21.55 R+L	Ø 4-250	25	530.00 €
M0011007	MF21.55 R+L	Ø 5-250	25	800.00 €

## MOLETTES : NOUS CONSULTER



## Tourelles à changement rapide

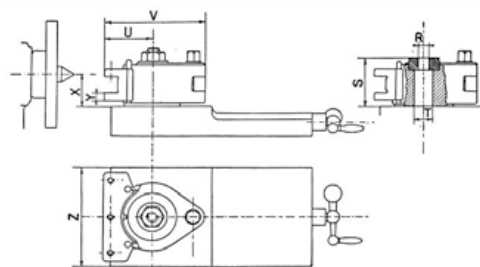

Réf.	Puissance	Tournage	X Min	X Max	Y	H	V	S	U	T	Tarif HT
540-100 : A1	2 kW	130 – 300	25.5 / 29.5	36.5 / 40.5	9.5	16 / 20	104	55	52	20	404.00 €
540-200 : E5	4.5 kW	200 – 400	32 / 37	49 / 52	12	20 / 32	132	68	66	20	483.00 €
540-300 : B2	7 kW	300 – 500	38 / 46	58 / 57	13 / 14	25 / 32	150	76	73	32	537.50 €
540-400 : C3	13 kW	400 – 700	47.5 / 55.5	36.5 / 91.5	15.5 / 15.5	32 / 40	192 / 201	107	93 / 102	40	906.00 €

## Porte-outils carrés



Réf.	Code	Série	□	L	Tarif HT
540-113	1001746	A1D/AD	16 mm	90 mm	145.00 €
540-115	1001747	A1D/AD	20 mm	90 mm	117.00 €
540-211	1001748	E5D/ED	20 mm	100 mm	138.50 €
540-212	1001749	E5D/ED	25 mm	100 mm	157.00 €
540-311	1001750	B2D/BD	25 mm	120 mm	160.00 €
540-313	1001751	B2D/BD	32 mm	120 mm	160.00 €
540-314	1001752	B2D/BD	32 mm	140 mm	183.00 €
540-411	1001753	C3D/CD	32 mm	150 mm	253.00 €
540-413	1001754	C3D/CD	40 mm	150 mm	276.00 €

## Porte-barres d'alésage



Réf.	Code	Série	Ø	L	Tarif HT
540-130	1001755	A1S/AJ	30 mm	80 mm	144.00 €
540-231	1001756	E5S/EJ	30 mm	100 mm	178.00 €
540-232	1001757	E5S/EJ	40 mm	100 mm	189.00 €

## Porte-outils en V



Réf.	Code	Série	Ø	L	Tarif HT
540-110	1001758	A1B/AH	18 mm	80 mm	124.50 €
540-220	1001759	E5B/EH	30 mm	100 mm	165.00 €
540-320	1001760	B2B/BH	32 mm	130 mm	184.60 €
540-422	1001761	C3B/CH	40 mm	160 mm	308.30 €



## Têtes de fraisage intérieures

Utilisation de fraises standards – Réalisation obligatoire de la pièce intermédiaire.  
Livrées avec un cône G (SA 30, 40 ou 50) – Réduction de la vitesse 1:2

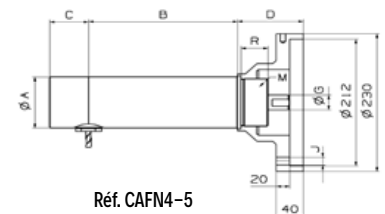
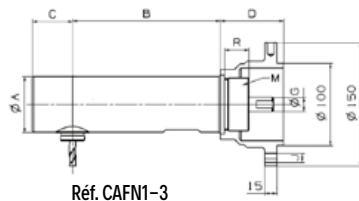

Réf.	Ø min	Ø A	B	C	Ø E	Ø G	E/P	Ø J	M	R	Tarif HT
CAFN1	42	35	106	16	130	14	11	1	M35 x 1.5	16	1 667.40 €
CAFN2	54	47	132	35	130	15	13	11	M45 x 1.5	18	2 525.00 €
CAFN3	78	68	180	50	130	18	15	11	M65 x 2	30	3 216.00 €
CAFN4	95	85	220	58	196	25	22	13	M80 x 2	40	4 460.00 €
CAFN5	130	113	282	76	196	30	25	13	M105 x 2	42	5 833.00 €

## HSK63A



Réf.	Désignation	Tarif HT
G6045	HSK 63 A – ER16 / H100	116.50 €
G6049	HSK 63 A – ER20 / H100	121.00 €
G6053	HSK 63 A – ER25 / H100	116.50 €
G6057	HSK 63 A – ER32 / H100	116.50 €
G6150	HSK 63 A – WE 6 / H65	133.00 €
G6152	HSK 63 A – WE 8 / H65	120.00 €
G6154	HSK 63 A – WE 10 / H65	120.00 €
G6156	HSK 63 A – WE 12 / H80	120.00 €
G6160	HSK 63 A – WE 16 / H80	120.00 €
G6164	HSK 63 A – WE 20 / H80	120.00 €
G6317	HSK 63 A Porte-fraise Ø 16 Tenon H50	152.00 €
G6326	HSK 63 A Porte-fraise Ø 32 Tenon H60	182.00 €

## Mandrins autoserrants HSK

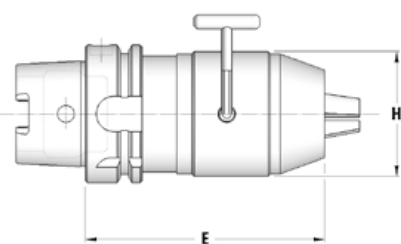

Réf.	Désignation	Capacité	E	H	Tarif HT
G8831	HSK 63 A – DCU 13	1 – 13	50	130	368.00 €
G8832	HSK 63 A – DCU 16	3 – 16	57	140	398.80 €

➤ Précision de rotation : 0.05 mm – Arrosage au centre sur demande

## DIN 2080

**MADE IN EUROPE**

### Mandrins autoserrants SA 40/50

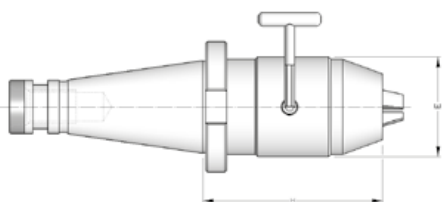

Réf.	Type	Capacité	E	H	Tarif HT
G8579	ISO 40 – DCU 13	1 – 13	50	90	350.00 €
G8580	ISO 40 – DCU 16	3 – 16	57	100	364.00 €
G8581	ISO 50 – DCU 13	1 – 13	50	87	436.50 €
G8582	ISO 50 – DCU 16	3 – 16	57	100	436.50 €

➤ Précision de rotation : 0.05 mm

### Mandrins pince ER SA 40/50

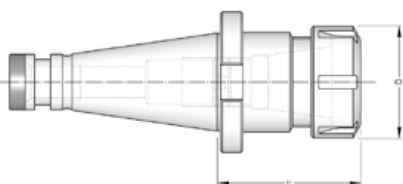

Réf.	Type	Capacité	D	Tarif HT
G2929	ISO 40 – ER 32 / H 50	2 – 20	50	86.40 €
G2951	ISO 40 – ER 32 / H 70	2 – 20	50	88.20 €
G2464	ISO 40 – ER 32 / H 100	2 – 20	50	112.50 €
G2954	ISO 50 – ER 32 / H 70	2 – 20	50	142.50 €
G2955	ISO 50 – ER 32 / H 100	2 – 20	50	180.00 €

### Porte-fraises combinés SA 40/50

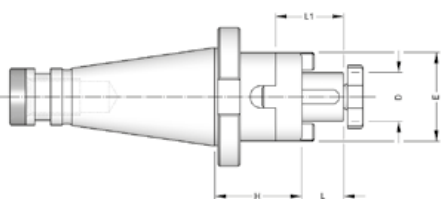

Réf.	Type	D	L1	L	E	Tarif HT
G3818	ISO 40 – D. 22 C / H 52	22	31	19	40	104.00 €
G3819	ISO 40 – D. 27 C / H 52	27	33	21	48	104.00 €
G3820	ISO 40 – D. 32 C / H 52	32	38	24	58	120.20 €
G3823	ISO 50 – D. 22 C / H 55	22	31	19	40	136.00 €
G3824	ISO 50 – D. 27 C / H 55	27	33	21	48	139.50 €
G3825	ISO 50 – D. 32 C / H 55	32	38	24	58	154.00 €

Autres modèles sur demande : cônes morses, ...

### Unités de rangement



Réf.	Désignation	Tarif HT
G3701	Support de cône SA40, BT40, TC40 (15 pièces)	326.00 €

## Porte-pinces BT/TC ER32 AD+B



Réf.	Désignation	Tarif HT
G4710	TC40 Porte-pince ER32 H70 (équilibré G6.3 15.000 trs/min AD+B)	64.00 €
G4882	BT40 Porte-pince ER32 H70 (équilibré G6.3 15.000 trs/min AD+B)	82.00 €

## Porte-fraises à tenons



Réf.	Désignation	Tarif HT
G4127	TC40 Porte-fraise Ø 16 Tenons H45	86.00 €
G4652	TC40 Porte-fraise Ø 22 Tenons H45	86.00 €
G4653	TC40 Porte-fraise Ø 27 Tenons H50	87.00 €
G4654	TC40 Porte-fraise Ø 32 Tenons H55	111.00 €
G4161	BT40 Porte-fraise Ø 16 Tenons H45	86.00 €
G4644	BT40 Porte-fraise Ø 22 Tenons H45	86.00 €
G4645	BT40 Porte-fraise Ø 27 Tenons H45	87.00 €
G4646	BT40 Porte-fraise Ø 32 Tenons H50	111.00 €

## Porte-fraises WELDON BT/TC40



Réf.	Désignation	Tarif HT
G3715	TC40 WE 8 H50	71.00 €
G3717	TC40 WE 12 H50	71.00 €
G3718	TC40 WE 16 H63	71.00 €
G3719	TC40 WE 20 H63	71.00 €
G3720	TC40 WE 25 H100	88.00 €
G3721	TC40 WE 32 H100	92.50 €
G3753	BT40 WE 8 H50	71.00 €
G3755	BT40 WE 12 H63	71.00 €
G3756	BT40 WE 16 H63	71.00 €
G3757	BT40 WE 20 H63	71.00 €
G3758	BT40 WE 25 H90	88.20 €
G3759	BT40 WE 32 H100	96.00 €

## Mandrins autoserrants TC

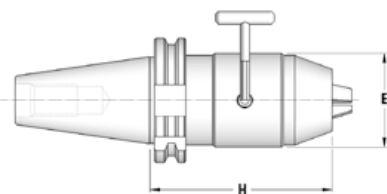

Réf. A	Réf. B (Arrosage)	Type	Capacité	E	H	Tarif HT
G8585	G8589	TC 40 – DCU 13	1 – 13	50	90	295.60 €
G8586	G8590	TC 40 – DCU 16	3 – 16	50	95	307.50 €
G8587	G8591	TC 50 – DCU 13	1 – 13	50	90	362.00 €
G8588	G8592	TC 50 – DCU 16	3 – 16	50	95	386.40 €

➤ Précision de rotation : 0.05 mm

## Mandrins autoserrants BT

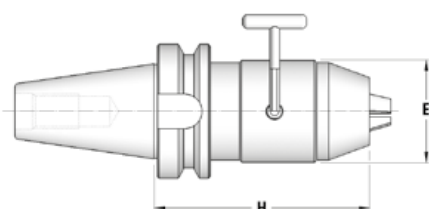

Réf. A	Réf. B (Arrosage)	Type	Capacité	E	H	Tarif HT
G8595	G8599	BT 40 – DCU 13	1 – 13	50	98	295.00 €
G8596	G8600	BT 40 – DCU 16	3 – 16	50	103	307.50 €
G8597	G8601	BT 50 – DCU 13	1 – 13	50	109	405.00 €
G8598	G8602	BT 50 – DCU 16	3 – 16	50	114	432.00 €

➤ Précision de rotation : 0.05 mm

## Porte-fraises scies

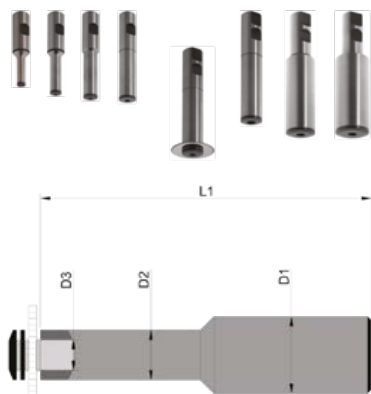

**TSCHORN®**

Réf.	Désignation	L1	D1	D2	D3	Tarif HT
T000S2020	Porte-fraise scie Ø 20	94	Ø 20	Ø 10	Ø 5	114.00 €
T000S2025	Porte-fraise scie Ø 25	104	Ø 20	Ø 13	Ø 8	114.00 €
T000S2032	Porte-fraise scie Ø 32	110	Ø 20	Ø 16	Ø 8	114.00 €
T000S2040	Porte-fraise scie Ø 40	114	Ø 20	Ø 19.5	Ø 10	114.00 €
T000S2550	Porte-fraise scie Ø 50	141	Ø 25	Ø 24.5	Ø 13	114.00 €
T000S2563	Porte-fraise scie Ø 63	141	Ø 25	Ø 24.5	Ø 16	114.00 €
T000S2580	Porte-fraise scie Ø 80	160	Ø 25	Ø 34	Ø 22	177.00 €
T000S2510	Porte-fraise scie Ø 100	160	Ø 25	Ø 39.5	Ø 22	177.00 €

## Coffret porte-fraises scies



Réf.	Désignation	Tarif HT
T000S0020	Assortiment de fixations de lame de scie Ø20 – Ø63	572.50 €

## Pièces détachées



Réf.	Désignation	Tarif HT
0102S2020	Vis de rechange Ø 20	57.00 €
0102S2025	Vis de rechange Ø 25	57.00 €
0102S2032	Vis de rechange Ø 32	57.00 €
0102S2040	Vis de rechange Ø 40	57.00 €
0102S2550	Vis de rechange Ø 50	57.00 €
0102S2563	Vis de rechange Ø 63	57.00 €
0102S4080	Vis de rechange Ø 80	82.00 €
0102S4010	Vis de rechange Ø 100	82.00 €



Réf.	Désignation	Tarif HT
0101S2020	Disque de rechange Ø 20	34.00 €
0101S2025	Disque de rechange Ø 25	34.00 €
0101S2032	Disque de rechange Ø 32	34.00 €
0101S2040	Disque de rechange Ø 40	34.00 €
0101S2550	Disque de rechange Ø 50	34.00 €
0101S2563	Disque de rechange Ø 63	34.00 €
0101S4080	Disque de rechange Ø 80	51.00 €
0102S4010	Disque de rechange Ø 100	51.00 €

## Tirettes



**+ de 200 Références**

**À partir de  
6.50 €**

**Une gamme très complète**

Nos tirettes répondent aux exigences de fabrication les plus élevées.

À retrouver dans notre **catalogue "Tirettes"** ➤



## Démonte-cônes orientables



Réf.	Désignation	Tarif HT
MF30TB	Démonte-cône ISO30 TC-BT-SA	204.00 €
MF40TB	Démonte-cône ISO40 TC-BT-SA-HSK63	204.00 €
MF50TB	Démonte-cône ISO50 TC-BT-SA-HSK100A	267.00 €

## Démonte-cônes à deux positions



Réf.	Désignation	Tarif HT
G4626BT30	Démonte-cône à 2 positions : H/V BT30	120.00 €
G4626TC30	Démonte-cône à 2 positions : H/V TC30	120.00 €
G4627BT40	Démonte-cône à 2 positions : H/V BT40	120.00 €
G4627TC40	Démonte-cône à 2 positions : H/V TC40	120.00 €

## Démonte-cônes fixes



Réf.	Désignation	Tarif HT
DMCH40	Démonte-cône fixe SA/BT/TC40	143.00 €
DMCH50	Démonte-cône fixe SA/BT/TC50	143.00 €



Réf.	Désignation	Tarif HT
DMCV30	Démonte-cône vertical SA30/TC30/BT30	85.00 €
DMCV40	Démonte-cône vertical SA40/TC40/BT40	92.00 €
DMCV50	Démonte-cône vertical SA50/TC50/BT50	105.00 €

## Pinules de centrage

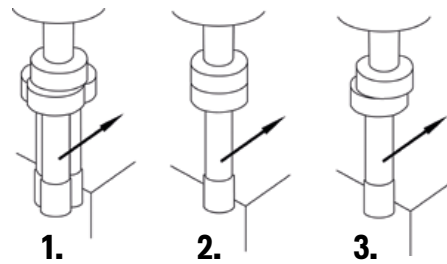

**TSCHORN®**



Réf.	Désignation	Queue	Touche	Tarif HT
001000600		Ø 6	Ø 6	36.60 €
001001000		Ø 10	Ø 10	26.00 €
001010400	Pinule de centrage	Ø 10	Ø 10 – Ø 4	26.00 €
001081000		Ø 8 et Ø 10	Ø 10	44.80 €
001081400		Ø 8 et Ø 10	Ø 10 – Ø 4	44.80 €
0010010EP	Pinule <b>TSCHORN®</b> : 10 x 10			18.00 €
0010104EP	Pinule <b>TSCHORN®</b> : 10 x 4			18.00 €
001VA1000	Pinule <b>TSCHORN®</b> Amagnétique : 10 x 10			98.70 €
001VA1040	Pinule <b>TSCHORN®</b> Amagnétique : 10 x 4			118.60 €
PCA1010	Pinule <b>Dibe</b> Amagnétique : 10 x 10			52.50 €
PCA1004	Pinule <b>Dibe</b> Amagnétique : 10 x 4			52.50 €

## Palpeurs 2D optiques à bille : série économique

**TSCHORN<sup>ECO</sup>**



Réf.	Désignation	Queue	Pile	Longueur	Bille	Tarif HT
0010220EP	Palpeur 2D à bille optique	Ø 20	12V (23A)	94 mm	Ø 10	75.00 €
0010216EP		Ø 16	12V (23A)	99 mm	Ø 10	75.00 €

## Palpeurs 3D optiques à bille

**TSCHORN®**



Réf.	Désignation	Queue	Pile	Longueur	Bille	Tarif HT
001031600	Palpeur 3D à bille optique	Ø 16	12V (23A)	111 mm	Ø 10	175.00 €
001032000		Ø 20	12V (23A)	106 mm	Ø 10	175.00 €

## Palpeur 3D optique et acoustique

**TSCHORN®**



Réf.	Désignation	Queue	Pile	Longueur	Bille	Tarif HT
001132000	Palpeur 3D à bille optique et acoustique	Ø 20	12V (23A)	131 mm	Ø 10	264.50 €

## Palpeur 3D SavePlus : version économique

**TSCHORN**ECO



Réf.	Désignation	Queue	Longueur	Touche	Tarif HT
00163B012	Palpeur 3D SAVEplus	Ø 12	134 mm	Ø 3	290.00 €

➤ Pièces détachées, voir **catalogue "Préréglage"**

## Palpeur 3D SlimPlus

**TSCHORN**®



Réf.	Désignation	Queue	Longueur	Touche	Tarif HT
001V2D012	Palpeur 3D SLIMplus	Ø 12	124 mm	Ø 3	331.00 €

➤ Pièces détachées, voir **catalogue "Préréglage"**

## Palpeur 3D Digital

**TSCHORN**®



Réf.	Désignation	Queue	Résolution	Touche	Tarif HT
001D30012	Palpeur 3D Digital	Ø 12	0.005 mm	Ø 3	370.00 €

➤ Pièces détachées, voir **catalogue "Préréglage"**

## Jauges de hauteur avec comparateur intégré

**TSCHORN**®



Réf.	Hauteur	Précision	Touche	Base		Tarif HT
002400100	100 mm	± 0.01 mm	Ø 42	Ø 54.5		276.50 €
002402100	100 mm	± 0.01 mm	Ø 42	Ø 54.5		332.00 €

➤ Tous les modèles et pièces détachées en téléchargement sur notre site internet **www.dibe.fr**

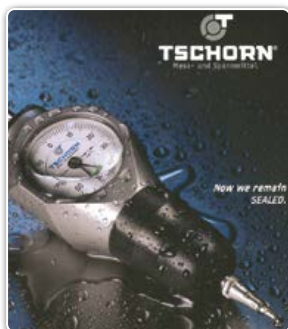

## Jauges de hauteur avec comparateur latéral

**TSCHORN®**



Réf.	Hauteur	Précision	Touche	Base	C	Tarif HT
002101000	50 mm	± 0.01 mm	Ø 47	Ø 65 x 49.5 acier	✗	318.50 €
002102000	50 mm	± 0.01 mm	Ø 47	Ø 65 x 49.5 acier	✓	390.00 €

## Jauges de hauteur avec comparateur latéral économique

**TSCHORNECO**



Réf.	Hauteur	Précision	Touche	Base	C	Tarif HT
0021010EP	50 mm	± 0.01 mm	Ø 20	Ø 65 x 49	✗	180.00 €
0021020EP	50 mm	± 0.01 mm	Ø 20	Ø 65 x 49	✓	230.00 €

## Jauges de hauteur avec comparateur intégré



Réf.	Hauteur	Précision	Touche	Base	C	Tarif HT
KT50COMP	50 mm	± 0.005 mm	Ø 17	Ø 49 x 62 alu	✓	230.00 €
KT100COMP	100 mm	± 0.005 mm	Ø 17	Ø 49 x 62 alu	✓	338.00 €

## Jauges de hauteur avec comparateur intégré et LED



Réf.	Hauteur	Précision	Touche	Base	C	Tarif HT
KT50LCOMP	50 mm	± 0.005 mm	Ø 20	50 x 65 acier	✓	322.00 €
KT100LCOMP	100 mm	± 0.005 mm	Ø 80 alu	Ø 49 x 62 alu	✓	422.00 €

➤ Accessoires et autres modèles sur le **catalogue "Préréglage"**

## Jauges de hauteur optiques

**TSCHORN®**



Réf.	Hauteur	Précision	Touche	Base	C	Tarif HT
002050000	50 mm	± 0.01 mm	Ø 19	Ø 39 acier	✗	120.00 € NET
002050200	50 mm	± 0.01 mm	Ø 19	Ø 39 acier	✓	262.00 €
T002103000	60 mm	± 0.01 mm	Ø 19.45 mm	Ø 39 acier	✓	120.00 € NET



Réf.	Hauteur	Précision	Touche	Base	C	Tarif HT
KTC50	50 mm	± 0.005 mm	Ø 14.5	Ø 54 acier	✓	165.00 €
KTC100	100 mm	± 0.005 mm	Ø 18	Ø 59 acier	✓	272.00 €



## Lampes LED compactes (IP65) 24-220V



Réf.	Désignation	Tarif HT
LL-B102400-24V	Lampe LED compacte Bras 400 x 400 mm	170.00 €
LL-B102400-220V	Lampe LED compacte Bras 400 x 400 mm	180.00 €
LL-B102215-24V	Lampe LED compacte Bras 215 x 215 mm	160.00 €
LL-B102215-220V	Lampe LED compacte Bras 215 x 215 mm	170.00 €

## Lampes loupes LED / FLUO



Réf.	Désignation	Tarif HT
LL-B104LOU-220V	Lampe Loupe LED	258.00 €
LF-B102LOU-220V	Lampe Loupe FLUO	140.00 €

## Tubes LED (IP67) 24-220V



Réf.	Désignation	Tarif HT
LL-T10228W-24V	Tube LED 658 mm - Eclairage 120° - 24V	243.00 €
LL-T10228W-220V	Tube LED 658 mm - Eclairage 120° - 220V	243.00 €

## Éclairage LED pour postes de travail 24 V - 220 V

**NOUVEAU !**



Réf.	Désignation	Tarif HT
LL-B103400-220V	220 V / Régl. lum. 10 - 100% / Bras Articulé 400 x 400 mm / IP 50	207.00 €
LL-F105700-24V	24 V / Réglage luminosité 10 - 100% / Bras Souple 700 mm / IP 65	114.00 €

**LL-F105700-24V : s'adapte aux machines-outils !**

## Lampe fluorescente (IP50) 220 V



Réf.	Désignation	Tarif HT
LF-B101430-220V	Lampe lumière froide. Longueur néon avec cache : 411 mm. Bras 400 x 430 mm	145.00 €



➤ Retrouvez tous nos modèles dans le **catalogue "Lampes"**

**Stocks Importants**

## Arrosage système Ø 1/4" – 6.35 mm



Réf.	Désignation	Tarif HT
40413-D	2 segments de 15 cm, 1 buse droite Ø 1.6 mm, 1 buse droite Ø 3.2 mm, 1 buse droite Ø 6.35 mm, 1 raccord entrée mâle fileté 1/8 NPT, 1 raccord entrée mâle fileté 1/4 NPT	24.00 €
41401-D	2 segments de 15 cm	16.00 €
41404-D	Pack de 4 buses Ø 6.35 mm	7.00 €
41407-D	Pack de 2 buses L 25 mm x Ep. 1.7 mm	8.00 €
41406-D	Pack de 4 raccords entrée mâle 1/4 NPT	6.00 €
40460-D	2 segments de 15 cm, 1 buse droite Ø 1.6 mm, 1 buse droite Ø 3.2 mm, 1 buse droite Ø 6.35 mm, 1 robinet mâle 1/4 NPT	21.00 €
21194-D	2 robinets 1/4" en ligne	16.00 €
21192-D	2 robinets mâles 1/4 NPT	21.00 €

➤ Tous nos kits, packs, segments, pinces sont disponibles en 1/4" – 3/8" – 1/2" – 3/4"

## Les coffrets de maintenance arrosage



**Coffret/S14**  
150.00 €



**Coffret/S12**  
172.00 €

### Coffret/S14 – Système 1/4"

Q <sup>te</sup>	Désignation
4	Raccord 1/8 NPT
4	Raccord 1/4 NPT
2	Buse plate
4	Buse ronde Ø 1.60 mm
4	Buse ronde Ø 3.20 mm
4	Buse ronde Ø 6.35 mm
2	Dérivation en Y
2	Robinet en ligne
2	Robinet mâle
1	Mètre de segment
1	Pince 1/4"
1	Coffret vide

### Coffret/S12 – Système 1/2"

Q <sup>te</sup>	Désignation
4	Raccord 1/2 NPT
4	Raccord 3/8 NPT
2	Buse plate 1" 1/4
4	Buse ronde Ø 9.50 mm
4	Buse ronde Ø 12.70 mm
4	Buse ronde Ø 6.35 mm
2	Dérivation en Y
2	Robinet en ligne
2	Robinet mâle
1	Mètre de segment
1	Pince 1/2"
1	Coffret vide

➤ Retrouvez tous nos modèles dans notre catalogue "Arrosage"



TYPE H  
TARAUDAGE 2 CÔTÉS



TYPE TS



TYPE TH



TYPE T



DIABOLOS TD



TYPE HD



TYPE HS  
1 SEUL TARAUDAGE

**+ de 40**  
**Références en stock**

## Pieds de machines



EBV



ECAM



EXV

Réf.	Désignation	Tarif HT
EBV-000	42 x 15 M8 : 0-60 kg	3.65 €
EBV-00	63 x 18 M10 : 30-100 kg	10.05 €
EBV-0	70 x 22 M12 : 80-150 kg	14.60 €
EBV-1	90 x 25 M12 : 100-350 kg	17.50 €
EBV-2	106 x 29 M16 : 300-600 kg	22.20 €
EBV-3	127 x 33 M16 : 500-900 kg	29.20 €
EBV-4	150 x 39 M16 : 800-1500 kg	37.90 €
ECAM-75	Pied à coupelle 76 x 35 M10 : 100-350 kg	17.50 €
EXV-000	Pied de machine 40 x 15 M8 : 0-60 kg	7.30 €

➤ *Autres modèles : nous consulter*

## Butées progressives



Type : TP - HP  
20 modèles disponibles **sur stock**

## Tapis anti-vibratoires / anti-glissants



Type 1 EA300	
Type 2 EADS	
Type 3 EADD	
Type 4 EAL_POLY	

Réf.	Désignation	Tarif HT
EA-300	Tapis anti-vibratoire 300 x 300 x 10 : 20-100 kg/cm <sup>2</sup>	16.35 €
EADS-50	Tapis anti-vibratoire 400 x 400 x 14 : 80-300 kg/cm <sup>2</sup>	41.80 €
EADD-70	Tapis anti-vibratoire 400 x 400 x 17 : 200-600 kg/cm <sup>2</sup>	44.40 €
EAL-POLY	Tapis anti-vibratoire 400 x 400 x 12 : 70-2000 kg/cm <sup>2</sup>	204.05 €



Consultez-nous



## NOUVEAU CONDITIONNEMENT



### Clavettes DIN



DIN 6888



DIN 6885A

Réf.	Désignation	Tarif HT
6888/COFFRET	Assortiment clavettes disques (215 pièces)	185.00 €

➤ *DIN 6888 : prix et boîtage sur consultation*

Réf.	Désignation	Tarif HT
6885A/COFFRET	Assortiment clavettes parallèles (281 pièces)	110.00 €

Réf.	Dimensions	À	Dimensions	Conditionnement
6885A	2 x 2 x 8	à	3 x 3 x 40	Sachet de 100 pièces
6885A	4 x 4 x 8	à	6 x 6 x 50	Sachet de 50 pièces
6885A	6 x 6 x 55	à	10 x 8 x 95	Sachet de 25 pièces
6885A	10 x 8 x 100	à	20 x 12 x 200	Sachet de 10 pièces

### Barres à clavette

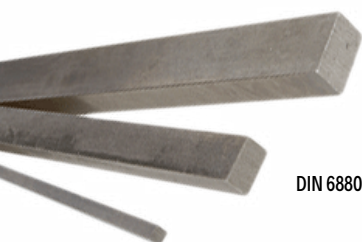

DIN 6880

Réf.	Désignation	Matière	Tarif HT
6880/03X03X0500	□ 3 x 3 mm. Longueur 500 mm	Acier	1.60 €
6880/03X03X1000	□ 3 x 3 mm. Longueur 1000 mm	Acier	3.20 €

Nous consulter pour les versions INOX

### Goupilles DIN



DIN 6325  
CYLINDRIQUE

Réf.	Désignation	Tarif HT
6325 COFFRET	Goupilles DIN 6325 (805 pièces)	211.00 €

Réf.	Désignation	Conditionnement
6325	Ø 1 à Ø 4	Sachet de 50 pièces
6325	Ø 5 à Ø 10 long 50	Sachet de 25 pièces
6325	Ø 10 long 55 à Ø 12 long 100	Sachet de 10 pièces
6325	Ø 12 long 110 à Ø 25 long 120	Sachet de 5 pièces



➤ *DIN 7 goupille inox : prix et boîtage sur consultation*

Réf.	Désignation	Tarif HT
7979 COFFRET	Goupilles DIN 7979 (175 pièces)	202.00 €

Réf.	Désignation	Conditionnement
7979	Ø 4 à Ø 8	Sachet de 25 pièces
7979	Ø 10 à Ø 12 long 120	Sachet de 10 pièces
7979	Ø 12 long 140 à Ø 20 long 100	Sachet de 5 pièces



➤ *DIN 1, 7978, 7977 : prix et boîtage sur consultation*



DIN 7979  
CYLINDRIQUE TARAUDÉE

## Étaux de rectification



### Série 32 B : à déplacement rapide « Type B »

Réf.	Désignation	Tarif HT
32/50B	Étau de rectification. Largeur : 50 x 74 mm	167.00 €
32/74B	Étau de rectification. Largeur : 74 x 100 mm	192.00 €
32/125B	Étau de rectification. Largeur : 125 x 150 mm	572.00 €

► *Autres modèles : nous consulter*



### Série 32 D. serrage rapide par vis moletée « Type D »

Réf.	Désignation	Tarif HT
32/50D	Étau de rectification à vis moletée. Largeur : 50 x 60 mm	176.00 €
32/63D	Étau de rectification à vis moletée. Largeur : 63 x 80 mm	220.00 €
32/73D	Étau de rectification à vis moletée. Largeur : 73 x 74 mm	328.00 €
32/100D	Étau de rectification à vis moletée. Largeur : 100 x 125 mm	495.00 €

► *Autres modèles : nous consulter*



### Série 32 SINUS : serrage par vis moletée

Réf.	Désignation	Tarif HT
32/50S	Étau de rectification SINUS. Largeur 50 x 60 mm	324.00 €
32/80S	Étau de rectification SINUS. Largeur 80 x 95 mm	524.00 €
32/100S	Étau de rectification SINUS. Largeur 100 x 125 mm	782.00 €

## Étaux 3 axes orientables



### Série EFO 3A : orientable en vertical de 0 à 90°, Latéral ± 45°, Base tournante 360°

Réf.	Désignation	Tarif HT
EFO3A 85X85	Étau de fraisage 3 axes 80 x 85 mm	678.00 €
EFO3A 110X115	Étau de fraisage 3 axes 110 x 115 mm	775.00 €
EFO3A 135X145	Étau de fraisage 3 axes 135 x 145 mm	1080.00 €

## Étaux d'établis : qualité supérieure



### Série LS. Base tournante et mâchoires pour tube en option

Réf.	Désignation	Tarif HT
LS/100	Étau en acier forgé 100 x 115 mm	152.00 €
LS/125	Étau en acier forgé 125 x 150 mm	186.00 €
LS/150	Étau en acier forgé 150 x 190 mm	270.00 €

## Étaux de fraisage FORZA

MADE IN  
EUROPE



### Série 30G PERFECT : Mors plaqueurs guidés (Performance)

### Série PRD : Mors plaqueurs guidés (Production)

Réf.	Désignation	Tarif HT
30/100GL	Largeur : 100 x 110 mm	1 129.00 €
30/150GL	Largeur : 150 x 250 mm	1 590.00 €
30/200GL	Largeur : 200 x 300 mm	2 245.00 €

Réf.	Désignation	Tarif HT
PRD/125GL	Largeur : 125 x 130 mm	999.50 €
PRD/200GL	Largeur : 200 x 300 mm	1 950.00 €

## Étaux de fraisage divers

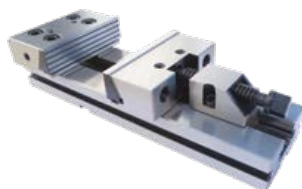

### Étaux à mors plaqueurs : série économique

Réf.	Désignation	Tarif HT
EFMP100X150	Étau à mors plaqueurs. Largeur : 100 x 150 mm	560.00 €
EFMP150X200	Étau à mors plaqueurs. Largeur : 150 x 200 mm	765.00 €
EFMP200X300	Étau à mors plaqueurs. Largeur : 200 x 300 mm	1 380.00 €

➤ Jusqu'à épuisement des stocks



### Étaux à mors droits : avec vis intégrée

Réf.	Désignation	Tarif HT
EF150X435	Étau à mors droits. Largeur : 150 x 435 mm	764.00 €
EF200X570	Étau à mors droits. Largeur : 200 x 570 mm	1 998.00 €

➤ Jusqu'à épuisement des stocks



### Étaux universels : avec base rotative

Réf.	Désignation	Tarif HT
MU125	Étau universel à base rotative. Largeur : 125 x 85 mm	369.00 €
MU150	Étau universel à base rotative. Largeur : 150 x 114 mm	520.00 €
MU200	Étau universel à base rotative. Largeur : 200 x 150 mm	813.00 €



### Étaux universels : avec base rotative et serrage hydraulique

Réf.	Désignation	Tarif HT
MH125	Base rotative. Serrage hydraulique Largeur : 132 x 210 mm	1 100.00 €
MH200	Base rotative. Serrage hydraulique Largeur : 200 x 300 mm	2 120.00 €

## Cales de fraisage



Réf.	Désignation	Tarif HT
C4/160PRO14	Jeu 14 cales H = 10   15   20   25   30   35   40	172.00 €
C8/160	Jeu 16 cales H = 12   17   22   25   28   32   36   38	269.00 €
C8/200PRO14	Jeu 14 cales H = 15   20   25   30   35   40   45	220.00 €
C4/100	Jeu 18 cales H = 10   14   18   22   26   30   34   38   42	187.00 €

## Étaux double serrage



Série 30CF : étau double à mors droits et plaqueurs

Réf.	Désignation	Tarif HT
30/CF125	Étau double serrage. Largeur : 125 x (2 x 100) ou 260 mm	2 672.00 €

➤ *Autres modèles : nous consulter*

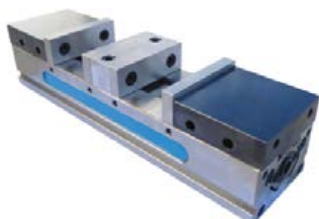

Série EFD (sans mors) : transformable en étau simple

Réf.	Désignation	Tarif HT
EFD100	Étau double serrage. Largeur : 100 mm	1 642.00 €
EFD150	Étau double serrage. Largeur : 150 mm	1 950.00 €
EFD200	Étau double serrage. Largeur : 200 mm	5 600.00 €

➤ *Autres modèles : nous consulter | Jusqu'à épuisement des stocks*

## Étaux de perçage FORZA



Série 33 : modèle Master. Base tournante en option

Réf.	Désignation	Tarif HT
33/85M	Étau de perçage. Largeur : 85 x 90 mm	199.00 €
33/100M	Étau de perçage. Largeur : 105 x 116 mm	304.00 €
33/150M	Étau de perçage. Largeur : 150 x 190 mm	455.00 €

➤ *Autres modèles : nous consulter. Largeur de mors de 65 à 150 mm*



Série 37 : serrage autocentrant avec manivelle

Réf.	Désignation	Tarif HT
37/103	Étau de perçage. Largeur : 103 x 110 mm	532.00 €
37/103B	Étau de perçage. Base tournante. Largeur : 103 x 110 mm	734.00 €

Série 38 : serrage rapide



Réf.	Désignation	Tarif HT
38/80	Étau de perçage avec poignée. Largeur : 80 x 80 mm	413.00 €
38/103	Étau de perçage avec poignée. Largeur : 103 x 90 mm	507.00 €
38/125	Étau de perçage avec poignée. Largeur : 125 x 125 mm	575.00 €

## Étaux 5 axes pour centres d'usinage



Série 24 : Autocentrant, Rigidité et Performance

Réf.	Désignation	Tarif HT
24/75	Étau 5 axes. Largeur : 70 x 110–155 mm	1 256.00 €
24/95	Étau 5 axes. Largeur : 90 x 140–200 mm	1 382.00 €
24/100	Étau 5 axes. Largeur : 100 x 285–345 mm	1 802.00 €



Série 25

Réf.	Désignation	Tarif HT
25/130	Étau 5 axes. Largeur : 130 x 340–270 mm	2 155.00 €

► *Autres modèles : nous consulter*



Série 300 FORZA : étau à mors plaqueurs réhaussés

Réf.	Désignation	Tarif HT
300/150L	Étau 5 axes. Largeur : 150 x 250 mm	1 940.00 €
300/200L	Étau 5 axes. Largeur : 200 x 300 mm	2 436.00 €

► *Autres modèles : nous consulter*

## Étaux d'usinage universels 5 axes : UNI

Étaux d'usinage universellement applicables pour l'automatisation des moyens de serrage et de la manipulation des pièces de travail.

Serrages directs sur systèmes de serrage à point zéro, préparés pour la manutention robotisée. Palettes adaptatrices pour le montage de plaques à trame d'alésages ou installations d'automatisation.

► Tous les modèles sur notre site internet [www.dibe.fr](http://www.dibe.fr)

Tarifs sur demande







## **ESS : usinage simple**

**Imbattable en polyvalence et économie**



1 mors mobile – 1 mors fixe à l'arrière ou à l'avant.  
Serrage mécanique ou hydraulique.  
Largeur de mors 65, 80, 100, 125, 160 mm.

## **NCS : polyvalent & économique**

**Notre best-seller !**



1 mors mobile – 1 mors fixe, serrage hydropneumatique.  
Largeur de mors 80 mm. Capacité de serrage jusqu'à 255 mm.  
Longueur de la base jusqu'à 330 mm

## **DSS : serrage multiple**

**Pour production petites et grandes séries**



**DOUBLE SERRAGE**

2 mors mobiles – 1 mors fixe central, serrage mécanique.  
Largeur de mors 65, 80, 100, 125 mm.

## **MFS : serrage multiple polyvalent**

**Force de serrage constante**



Transformable en étau simple, double ou multiple.  
2 mors mobiles – 1 mors fixe central, largeur de mors 80, 100, 125, 160 mm.  
Serrage mécanique ou hydraulique.

## **ZSS : serrages complexes et lourds**

**Excellente accessibilité**



**AUTOCENTRANT**

Étau simple auto centrant, serrage mécanique ou hydraulique.  
Largeur de mors 100, 125, 160 mm.

## **VZA : serrage autocentrant**

**Puissance de retenue et précision élevées  
Performances de serrage/usinage maximales**



Serrage centrant sur 2 axes

## Brides – Accessoires – Vérins

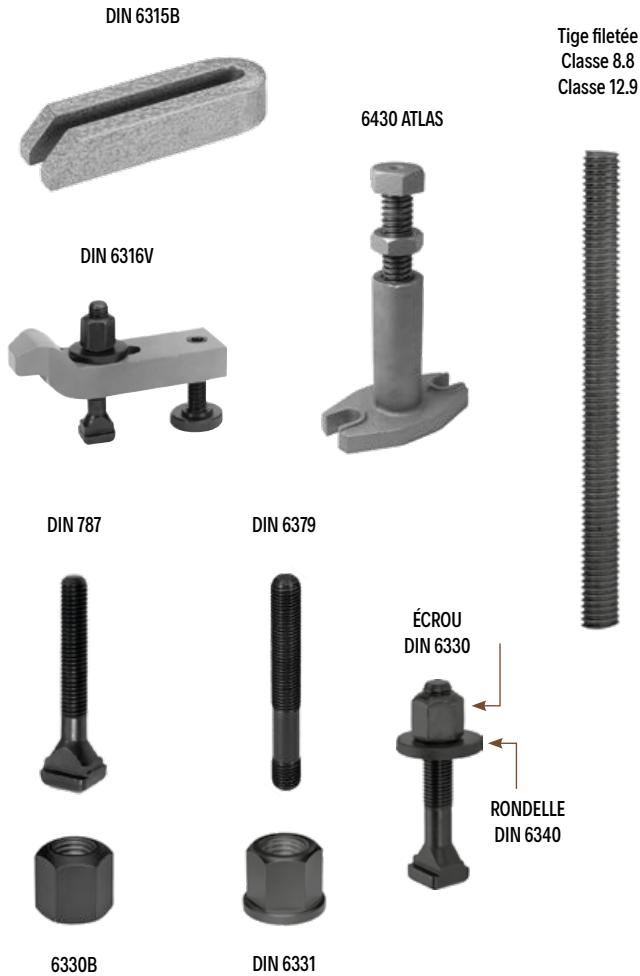

Tige filetée  
Classe 8.8  
Classe 12.9

- Écrou allongé
- Rondelles articulées
- Tasseaux
- Lardons
- Rondelle
- Brides droites
- Bride à fourche avec tourillon
- Bride à fourche avec nez
- Bride contre coudées
- Bride contre coudées, double
- Bride de serrage à hauteurs réglables

- DIN 6334
- DIN 6319 C, DIN 6319 D, DIN 6319 G
- DIN 508, DIN 508 L, DIN 508 R
- DIN 6322 B, DIN 6323
- DIN 6340
- DIN 6314, DIN 6314Z, DIN 6314V
- DIN 6315C
- DIN 6315 GN
- DIN 6316
- DIN 6316 B
- DIN 6321

Support et appui de bride, vis de réglage, crampons plaqueurs, anneaux de levage, etc...

**+ de 600**  
**Références en stock**

## Assortiments de bridage DIN



Réf.	Désignation	Tarif HT
BRIDAGE/R14	Kit de bridage / Rainure de 14 (caisse carton)	196.00 €
BRIDAGE/R16	Kit de bridage / Rainure de 16 (caisse carton)	207.00 €
BRIDAGE/R18	Kit de bridage / Rainure de 18 (caisse carton)	270.00 €

## Canons de perçage DIN



DIN 172

DIN 179

**+ de 1 000**  
**Références en stock**

► Conditionnement : quantité minimum 10 pour les diamètres < 10 mm.

## Tables croisées : série économique



Réf.	Désignation	Hauteur	Poids	Tarif HT
1000823	Table croisée 240 x 425 mm	165 mm	48 kg	1 350.00 €
1000824	Table croisée 240 x 600 mm	165 mm	56 kg	1 624.00 €

## Tables croisées : axe X, Y

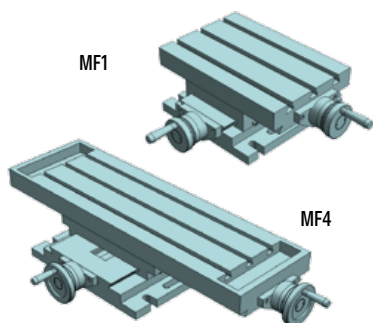

### Série Précision : Standard

Réf.	Désignation	Hauteur	Poids	Tarif HT
MF0	Table croisée 120 x 110 mm	101 mm	16 kg	2 030.00 €
MF1	Table croisée 190 x 130 mm	132 mm	46 kg	2 586.00 €
MF3	Table croisée 350 x 160 mm	132 mm	46 kg	3 115.00 €
MF4	Table croisée 470 x 240 mm	144 mm	86 kg	5 265.00 €

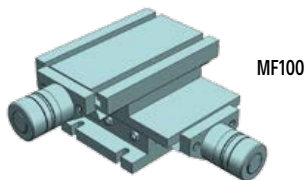

### Série Précision + : Laboratoires et Métrologie

Réf.	Désignation	Hauteur	Poids	Tarif HT
MF100	Table croisée mini 50 x 50 mm	73 mm	6 kg	1 657.00 €
MF200	Table croisée mini 100 x 100 mm	85 mm	6.50 kg	1 757.00 €

## Tables croisées : axe X (horizontal ou vertical)

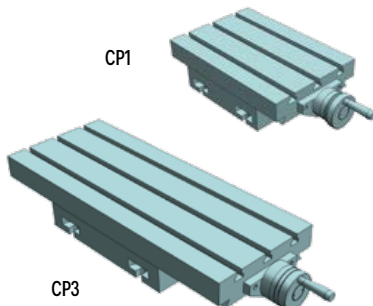

### Série CP Standard (Axe X)

Réf.	Désignation	Hauteur	Poids	Tarif HT
CP0	Table croisée. Course : 70 mm	66 mm	10 kg	1 532.00 €
CP1	Table croisée. Course : 110 mm	94 mm	25 kg	1 774.00 €
CP2	Table croisée. Course : 170 mm	100 mm	35 kg	2 048.00 €
CP3	Table croisée. Course : 290 mm	101 mm	45 kg	2 456.00 €

Autres dimensions ou modèles



## Plateaux diviseurs manuels à vernier

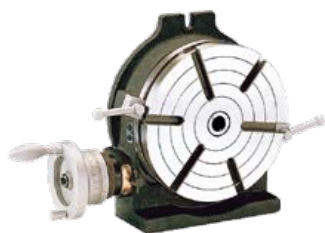

Horizontal & Vertical : Type PDMV

Réf.	Désignation	Tarif HT
PDMVH110	Plateau diviseur manuel à vernier. Ø 110 mm	560.70 €
PDMVH250	Plateau diviseur manuel à vernier. Ø 250 mm	1 075.00 €
PDMVH406	Plateau diviseur manuel à vernier. Ø 400 mm	2 520.00 €

➤ *Autres modèles : nous consulter*

## Diviseurs manuels avec mandrin



Horizontal & Vertical : Type DMI

Réf.	Désignation	Tarif HT
DMIHV160	Diviseur manuel avec mandrin. Indexable, Ø 160 mm	1 172.00 €
DMIHV200	Diviseur manuel avec mandrin. Indexable, Ø 200 mm	1 630.00 €
DMIHV310	Diviseur manuel avec mandrin. Indexable, Ø 310 mm	6 498.00 €



Horizontal & Vertical : Type DMV

Réf.	Désignation	Tarif HT
DMVIHV165	Diviseur manuel avec mandrin. à vernier, Ø 165 mm	1 618.50 €
DMVIHV200	Diviseur manuel avec mandrin. à vernier, Ø 200 mm	2 078.00 €

## Plateaux diviseurs manuels tilting



Très rigides pour les opérations de fraisage : Type PDMT

Réf.	Désignation	Tarif HT
PDMT1V1M150	Diviseur manuel tilting. 2 axes, avec vernier, Ø 150 mm	1 445.00 €
PDMT1V1M300	Diviseur manuel tilting. 2 axes, avec vernier, Ø 300 mm	3 715.00 €

➤ *Autres modèles : nous consulter*

## Accessoires diviseurs : sur demande



Mandrins 3 mors fonte avec fixation par l'avant



Faux plateau pour mandrins 3 mors



Contre-pointe pour diviseurs

## Diviseur à pince ER32



Réf.	Désignation	Tarif HT
SER32	Diviseur à pince ER32. Graduation 4 x 90°, Lecture au 10ème, Indexation rapide tous les 15°	1 340.00 €

► Livré avec 6 pinces de 6 à 20.

## Diviseur à mandrin Ø 80 mm



Réf.	Désignation	Tarif HT
S80	Diviseur à mandrin Ø 80 mm. Graduation 4 x 90°, Lecture au 10ème, Indexation rapide tous les 15°	1 387.00 €

## Table sinus pour diviseur



Réf.	Désignation	Tarif HT
TSD110X83	Table SINUS pour diviseur (Série 32 et 80). Inclinaison réglable de 0 à 50°	274.00 €

## Table de fraisage sinus

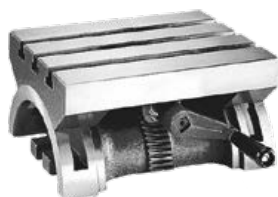

Grande rigidité, réglage angulaire simple grâce à la manivelle : Type TSFM

Réf.	Désignation	Tarif HT
TSFMBT255X180	Table de fraisage SINUS. Inclinaison 45°. Base tournante	725.00 €

## Pot de serrage pneumatique pour pince F48



Réf.	Désignation	Tarif HT
772.142	Pot de serrage pneumatique F48	1 376.00 €

► Existe en F15 | F22 | F32 | W20 | W25 | W31.75 sur demande  
Tous nos modèles sur [www.dibe.fr](http://www.dibe.fr)

**MADE IN  
EUROPE**

## **TOURS**

*Tours parallèles  
Tours petites tailles  
Tours grand passage de barre  
Tours série lourde banc long*

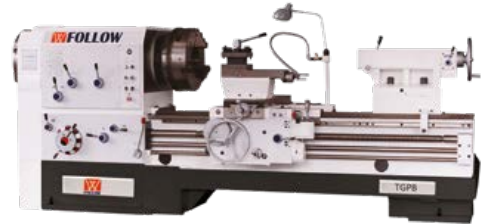

## **FRAISEUSES**

*Fraiseuses à tourelle verticale  
Fraiseuses universelles  
Perceuses fraiseuses  
Fraiseuses CNC*



## **RECTIFIEUSES**

*Rectifieuses planes automatiques  
Rectifieuses NC*



## **PERCEUSES TARAUDEUSES**

*Perceuses taraudeuses à colonne  
Perceuses radiales  
Perceuse taraudeuse radiale*



## **MORTAISEUSES**

*Mortaiseuses série HE  
Mortaiseuses CNC*



Pour tout renseignement & devis : **04 50 96 39 02** | **commercial@dibe.fr**

*Garantie 12 mois (pièces) – SAV – Mise en route, installation & formation (en option)*

# MICROTARAUEUSE NOUVELLE GÉNÉRATION

MADE IN  
EUROPE

Haute-Précision – Capacité de M0.5 à M22



4 modèles de MICRO-TARAUEUSES

3 modèles de TARAUEUSES

TD 8

TD 25

TD 83 – TD 120

TD 300 à 900

M0,5 – M4

M1 – M6

M2 – M12

M4 – M22

Tarauder de façon rapide et optimale devient un jeu d'enfant.

Ces machines vous offrent précision, rapidité et autocontrôle.

**" Souplesse d'utilisation  
Grande sensibilité "**

Plus de détails sur [www.dibe.fr](http://www.dibe.fr)

**SAV ET MAINTENANCE  
D'ANCIENNES TARAUEUSES ...**



04 50 96 39 02



[info@dibe.fr](mailto:info@dibe.fr)



[www.dibe.fr](http://www.dibe.fr)



# BRAS DE TARAUDAGE ÉLECTRIQUE ET PNEUMATIQUE

915



2000



## PNEUMATIQUE

PLAGE DE TRAVAIL	CAPACITÉ	MANDRIN	VITESSE MAX	TARAUDAGE	POIDS	RÉF.
R: 915 mm   V: 530 mm	M3-M12	Ø 19 mm	600 rpm	Vertical	19 kg	31091512

915



1100



1300



## ÉLECTRIQUE

PLAGE DE TRAVAIL	CAPACITÉ	MANDRIN	PUISS.	VITESSE MAX	TARAUDAGE	POIDS	RÉF.
R: 915 mm   V: 530 mm	M3 - M12	Ø 19 mm	1.2 kW	600 rpm	Vertical	28 kg	32091512
R: 1100 mm   V: 550 mm	M3 - M24	Ø 31 mm	1.2 kW	150 rpm	Vertical + Horizontal	45 kg	32110024

NOUVEAUTÉ 2021

1100 Z



1100



1500



1500 Z

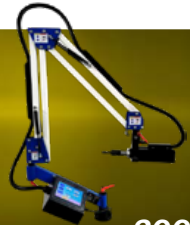

2000

## UTILISATION LÉGÈRE + ÉCRAN TACTILE

RAYON	CAPACITÉ	MANDRIN	PUISSANCE	VITESSE MAX	TARAUDAGE	JOINT UNIV.	POIDS	RÉF.
1 100 mm	M2-M8	Ø 19 mm	800 W	800-1600 trs/min	Vertical + Horizontal	U60	30 kg	L33110008
1 100 mm	M3-M16	Ø 19 mm	800 W	200-450 trs/min		U60	30 kg	L33110016
1 100 mm	M2-M8	Ø 19 mm	800 W	800-1600 trs/min		U60	30 kg	Z33110008
1 100 mm	M3-M16	Ø 19 mm	800 W	200-450 trs/min		U60	30 kg	Z33110016
1 500 mm	M6-M30	Ø 31 mm	2 kW	100-250 trs/min		U80	46 kg	L33150030
1 500 mm	M6-M30	Ø 31 mm	2 kW	100-250 trs/min		U80	46 kg	Z33150030
1 500 mm	M10-M42	Ø 48 mm	2 kW	30-70 trs/min		U80	46 kg	Z33150042
2 000 mm	M2-M8	Ø 19 mm	800 W	800-1600 trs/min		U60	36 kg	T33200008
2 000 mm	M3-M16	Ø 19 mm	800 W	200-450 trs/min		U60	36 kg	T33200016
2 000 mm	M6-M30	Ø 31 mm	2 kW	100-250 trs/min		U80	55 kg	T33200030
2 500 mm	M3-M16	Ø 19 mm	800 W	200-450 trs/min		U60	66 kg	T33250016
2 500 mm	M6-M30	Ø 31 mm	2 kW	100-250 trs/min		U80	70 kg	T33250030

Structure Z



## SCIES À RUBAN

MANUELLES – SEMI AUTOMATIQUES – AUTOMATIQUES – CNC

MADE IN  
EUROPE



Caractéristiques et tarifs : **nous consulter**

Made in Europe – SAV – Formation – Études

## Servantes à rouleaux d'amenée



Réf.	Désignation	Tarif HT (hors transport)
CR1	Servante à rouleaux Ø 60 mm, Longueur : 1000 mm	442.00 €
CR2	Servante à rouleaux Ø 60 mm, Longueur : 2000 mm	651.00 €

► Fiches produits sur demande

## Fontaines pour solvants et lessiviels



### Sur fût

Réf.	Désignation	Tarif HT (hors transport)
1501	Fontaine pour solvants électrique 220V	430.00 €
1502	Fontaine pour solvants pneumatique	430.00 €
1521	Fontaine pour lessiviels électrique 220V	430.00 €
1522	Fontaine pour lessiviels pneumatique	430.00 €

### Sur châssis fixe

Réf.	Désignation	Tarif HT (hors transport)
11501	Fontaine pour solvants électrique 220V	623.00 €
11502	Fontaine pour solvants pneumatique	623.00 €
11521	Fontaine pour lessiviels électrique 220V	623.00 €
11522	Fontaine pour lessiviels pneumatique	623.00 €

### Sur châssis mobile

Réf.	Désignation	Tarif HT (hors transport)
21501	Fontaine pour solvants électrique 220V	1 158.00 €
21502	Fontaine pour solvants pneumatique	1 158.00 €
21521	Fontaine pour lessiviels électrique 220V	1 158.00 €
21522	Fontaine pour lessiviels pneumatique	1 158.00 €

➤ Fiches produits sur demande. Dégraissant vendu séparément.

## Fontaines de dégraissage BIO



Sans COV!

Réf.	Désignation	Tarif HT (hors transport)
ENV-BIONET-MINI	Bio-Net Mini 30L, 500 x 400 mm + 1 Bidon 20L	1 420.00 €
ENV-BIONET-COMPACT	Bio-Net Compact GT 90L, 700 x 480 mm + 4 Bidons 20L	2 266.00 €
ENV-BIONET-MAXI	Bio-Net Maxi GT 100L, 810 x 520 mm + 5 Bidons 20L	2 900.00 €

➤ Fiches produits sur demande.

## Nettoyeurs à ultrasons analogiques



Réf.	Désignation	Tarif HT (hors transport)
BU/A-3L	Bac à ultrasons analogique 3L, Cuve : 240 x 140 x 100 mm	296.00 €
BU/A-6L	Bac à ultrasons analogique 6L, Cuve : 300 x 155 x 150 mm	503.00 €
BU/A-10L	Bac à ultrasons analogique 10L, Cuve : 300 x 240 x 150 mm	609.00 €
BU/A-15L	Bac à ultrasons analogique 15L, Cuve : 330 x 300 x 155 mm	843.00 €
BU/A-20L	Bac à ultrasons analogique 20L, Cuve : 500 x 295 x 155 mm	1 045.00 €
BU/A-30L	Bac à ultrasons analogique 30L, Cuve : 500 x 295 x 200 mm	1 223.00 €

➤ Fiches produits sur demande.

## Aspirateurs séparateurs à copeaux industriels



Aspiration / Refoulement des huiles souillées, compact et maniable.

Réf.	Désignation	Tarif HT (hors transport)
AI-50	Aspirateur, Capacité cuve 130 l, 230 V	5 610.00 €
AI-100	Aspirateur, Capacité cuve 100 l, 400 V	5 269.00 €
AI-300	Aspirateur, Capacité cuve 280 l, 400 V	8 045.00 €
AI-500	Aspirateur, Capacité cuve 500 l, 400 V	12 895.00 €

## Déshuileurs à bande crantée



Structure aluminium, réglage de la profondeur.

Réf.	Désignation	Tarif HT (hors transport)
MAXBAND 25	Déshuileur à bande crantée, 230 V, 3 l/h	566.00 €
MAXBAND 50	Déshuileur à bande crantée, 230 V, 5 l/h	847.00 €
MAXBAND 70	Déshuileur à bande crantée, 230 V, 7 l/h	915.00 €
MAXBAND 100	Déshuileur à bande crantée, 230 V, 10 l/h	1105.00 €

## Déshuileurs à disque



Simplicité d'installation et d'utilisation, cuve de récupération.

Réf.	Désignation	Tarif HT (hors transport)
7000	Déshuileur à disque Ø 300 mm, 230 V, débit max. 3 l/h	621.00 €

## Déshuileurs gros volume

**HAUTE PERFORMANCE**



Amélioration de la qualité des pièces produites, réduction de la conso. des fluides.

Réf.	Désignation	Tarif HT (hors transport)
R-7000	Déshuileur 80 l/h, 230 V, Temp. liquide 60°C	3498.00 €
R-5000	Déshuileur 350 l/h, 230 V, Temp. liquide 40°C	6810.00 €
R-5001	Déshuileur 550 l/h, 230 V, Temp. liquide 40°C	9596.00 €

Votre fournisseur d'équipements Machines-Outils

# SÉLECTION N° 25

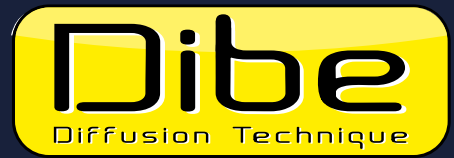

Retrouvez l'intégralité de nos produits dans nos catalogues

Votre fournisseur d'équipements Machines-Outils **Dibe**  
MICRO-TARAUEUSES - TARAUEUSES  
Haute-precision - M0.5 à M22  
04 50 96 39 02  
info@dibe.fr  
Taraudage avec contrôle de couple  
www.dibe.fr

Votre fournisseur d'équipements Machines-Outils **Dibe**  
ARROSAGE  
SYSTÈMES 1/4" - 3/8" - 1/2" - 3/4"  
La gamme la plus  
Complète du Marché  
Livraison 24h avec UPS  
www.dibe.fr

Votre fournisseur d'équipements Machines-Outils **Dibe**  
BROCHAGE  
POINÇONS & OUTILS À BROCHER TYPE PCM  
Stocks Importants  
Livraison 24h avec UPS  
www.dibe.fr

Votre fournisseur d'équipements Machines-Outils **Dibe**  
PINCES  
DE SERRAGE  
Type F - W - R8  
Livraison 24h avec UPS  
www.dibe.fr

Votre fournisseur d'équipements Machines-Outils **Dibe**  
ÉTAUX  
FRAISAGE - RECTIFICATION - PERÇAGE  
Stocks Importants  
Plus de 300 modèles  
Livraison 24h avec UPS  
www.dibe.fr

Votre fournisseur d'équipements Machines-Outils **Dibe**  
PRÉRÉGLAGE  
JAUGES - PINULES - PALPEURS  
Stocks Importants  
Livraison 24h avec UPS  
www.dibe.fr

Votre fournisseur d'équipements Machines-Outils **Dibe**  
LAMPES  
LEDS - TUBES - LOUPES  
Pour Machines-Outils  
et Postes de travail  
Livraison 24h avec UPS  
www.dibe.fr

Votre fournisseur d'équipements Machines-Outils **Dibe**  
TIRESSETTES  
POUR MACHINES-OUTILS  
Fabriquées en Europe  
Livraison 24h avec UPS  
www.dibe.fr

Disponibles en téléchargement

[www.dibe.fr](http://www.dibe.fr)

Livraison **24H** avec  
Pour toute commande passée avant 15h



Dans la limite des stocks disponibles, prix unitaire en € HT, départ magasin.  
Document non contractuel.

04 50 96 39 02

info@dibe.fr

[www.dibe.fr](http://www.dibe.fr)